

«СОГЛАСОВАНО»
Заместитель начальника
Управления. Благоустройства и
охрана окружающей среды
Администрации города
Ижевска
_____ А.Н. Монахов
«31» августа 2022 г.

«УТВЕРЖДАЮ»
Директор МБОУ СОШ №49
Тихонова М.В.
_____/Тихонова М.В.
«31» августа 2022 г.

«СОГЛАСОВАНО»
Начальник Отдела ГИБДД
Управления МВД России по
городу Ижевску
_____/Филимонов А.И.
«31» августа 2022 г.

ПАСПОРТ

дорожной безопасности образовательной организации

(т и п о в о й)

Муниципального бюджетного общеобразовательного учреждения

«Средняя общеобразовательная школа № 49» г. Ижевска

2022 год

Общие сведения

Муниципальное общеобразовательное учреждение «Средняя общеобразовательная школа № 49» г. Ижевска

Тип образовательной организации бюджетное

Юридический адрес: 426067 УР, г. Ижевск, ул. Труда, д. 18

Фактический адрес: 426067 УР, г. Ижевск, ул. Труда, д. 18

Руководители образовательной организации:

№	Должность	Ф.И.О.	Телефон
1.	Директор	Тихонова Марина Владимировна	21-27-11
2.	Заместитель директора по учебной работе	Главатских Нина Александровна	21-78-88
3.	Заместитель директора по учебной работе	Халиуллин Николай Юрьевич	21-78-88
4.	Заместитель директора по учебной работе	Гильфанова Олеся Игоревна	21-78-88
5.	Заместитель директора по воспитательной работе	Глухова Ольга Алексеевна	21-78-88
6.	Ответственные работники муниципального органа образования	Дерюшева Людмила Викторовна	89127489746
7.	Ответственные от Госавтоинспекции Старший госинспектор дорожного надзора ОГИБДД УМВД России по г. Ижевску	Галимуллин Фаниль Альбертович	46-32-64
8.	Инспектор по пропаганде БДД ОИГБДД Управления МВД России по г. Ижевску	Воробьева Елизавета Александровна	41- 60 -27
9.	Руководитель или ответственный работник дорожно-эксплуатационной организации, осуществляющей содержание ТСОДД*: «Служба благоустройства и дорожного хозяйства»(СБ и ДХ) по г. Ижевску	Губарев Сергей Сергеевич	70-00-25 main@sbdh.ru

Количество обучающихся (учащихся, воспитанников)-987

Наличие уголка по БДД-холл 1 этажа, холл 2 этажа младший блок
(если имеется, указать место расположения)

Наличие класса по БДД нет
(если имеется, указать место расположения)

Наличие автогородка (площадки) по БДД площадка-имеется во внутреннем дворе школы

Наличие автобуса в образовательной организации-нет
(при наличии автобуса)

Владелец автобуса- нет
(ОО, муниципальное образование и др.)

Время занятий в образовательной организации:

1-ая смена: 08 час. 00 мин. – 15 час.30 мин. (период)

2-ая смена: 13 час.00 мин. – 18 час. 40 мин. (период)

внеклассные занятия: 16 час. 00 мин. – 20 час. 00 мин. (период)

Телефоны оперативных служб:

Единая служба спасения: 01, 112

МВД УР: 02, 55 – 79 – 48, 55 – 79 – 46, 55 – 79 – 50

Дежурная часть ГИБДД УР: 415 – 700, 415 – 701

Диспетчерская служба УВБ: 78 – 72 – 78

Содержание

План-схемы образовательной организации (сокращение – ОО).

1. Район расположения образовательной организации, пути движения транспортных средств и детей (обучающихся).
2. Организация дорожного движения в непосредственной близости от образовательной организации с размещением соответствующих технических средств организации дорожного движения, маршруты движения детей и расположение парковочных мест.
3. Маршруты движения организованных групп детей от образовательной организации к стадиону, парку или спортивно-оздоровительному комплексу.
4. Пути движения транспортных средств к местам разгрузки/погрузки и рекомендуемые безопасные пути передвижения детей по территории образовательной организации.

I. План-схемы образовательной организации

1. Район расположения образовательной организации, пути движения транспортных средств и детей (обучающихся)



- | | | | |
|---|----------------------------|---|-------------------------|
|  | Образовательные учреждения |  | Школьное ограждение |
|  | Жилые застройки |  | Движение детей |
|  | Проезжая часть |  | Пешеходный переход |
|  | Тротуар |  | Движение автотранспорта |



Место остановки автобуса и (или) троллейбуса



Искусственная неровность



Пешеходный переход

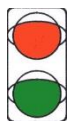

Пешеходный светофор

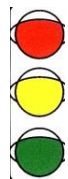

Транспортный светофор



Жилая зона



Въезд запрещен

2. Схема организации дорожного движения в непосредственной близости от образовательной организации с размещением соответствующих технических средств организации дорожного движения, маршрутов движения детей и расположения парковочных мест

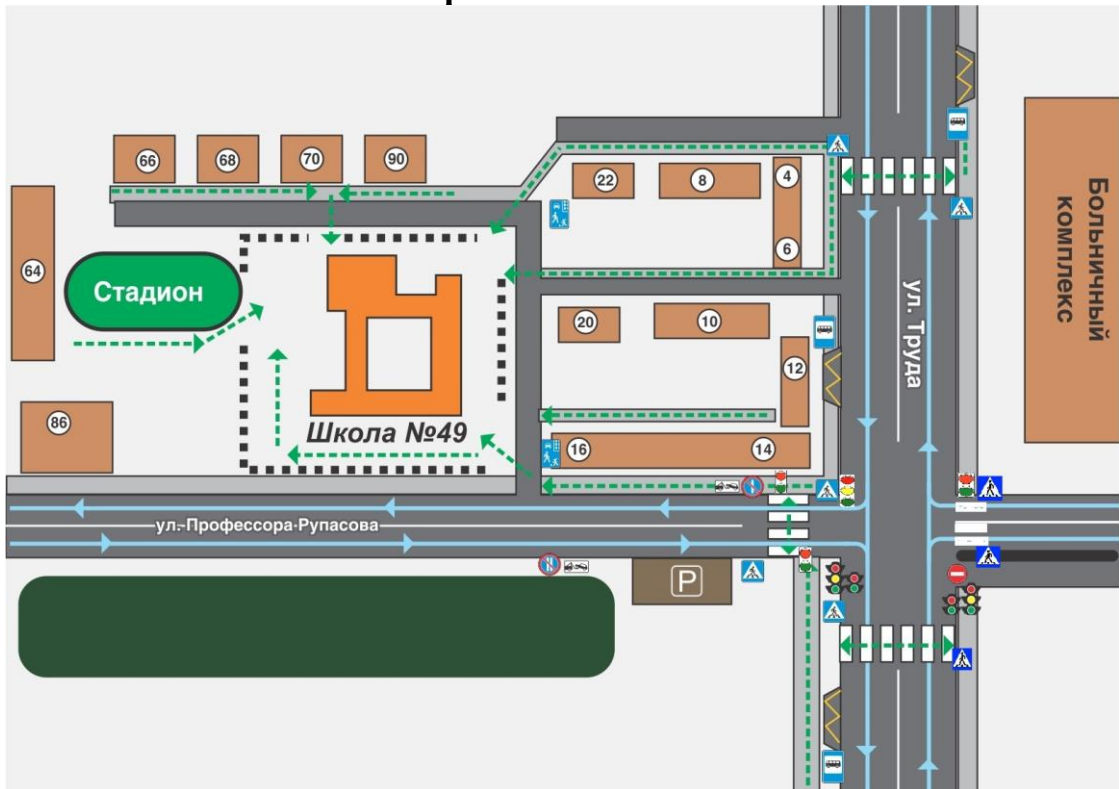

	Движение детей		Остановка		Школьное ограждение
	Движение транспортных средств		Пешеходный переход		Тротуар
	Жилая застройка		Парковка		Проезжая часть





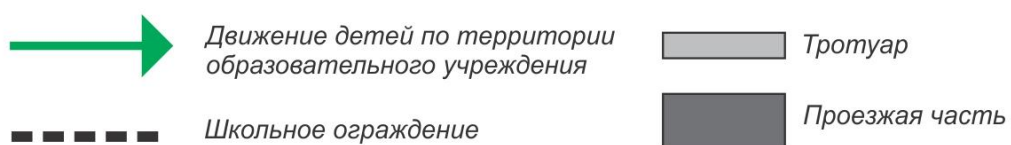
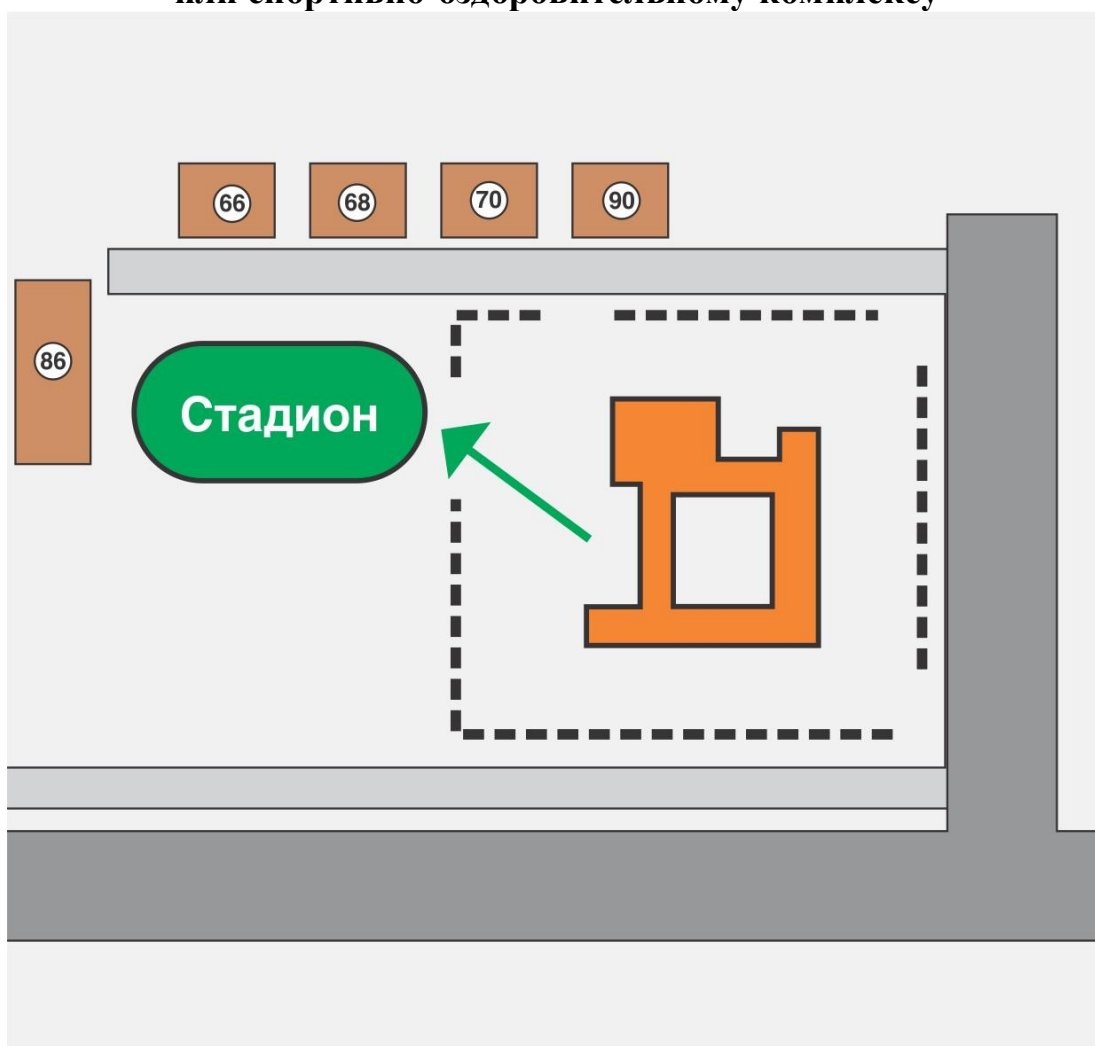

	Пешеходный переход		Место остановки автобуса и (или) троллейбуса
	Въезд запрещен		Жилая зона
	Пешеходный светофор		Транспортный светофор
	Стоянка запрещена по нечетным числам месяца		
	Стоянка запрещена по четным числам месяца		

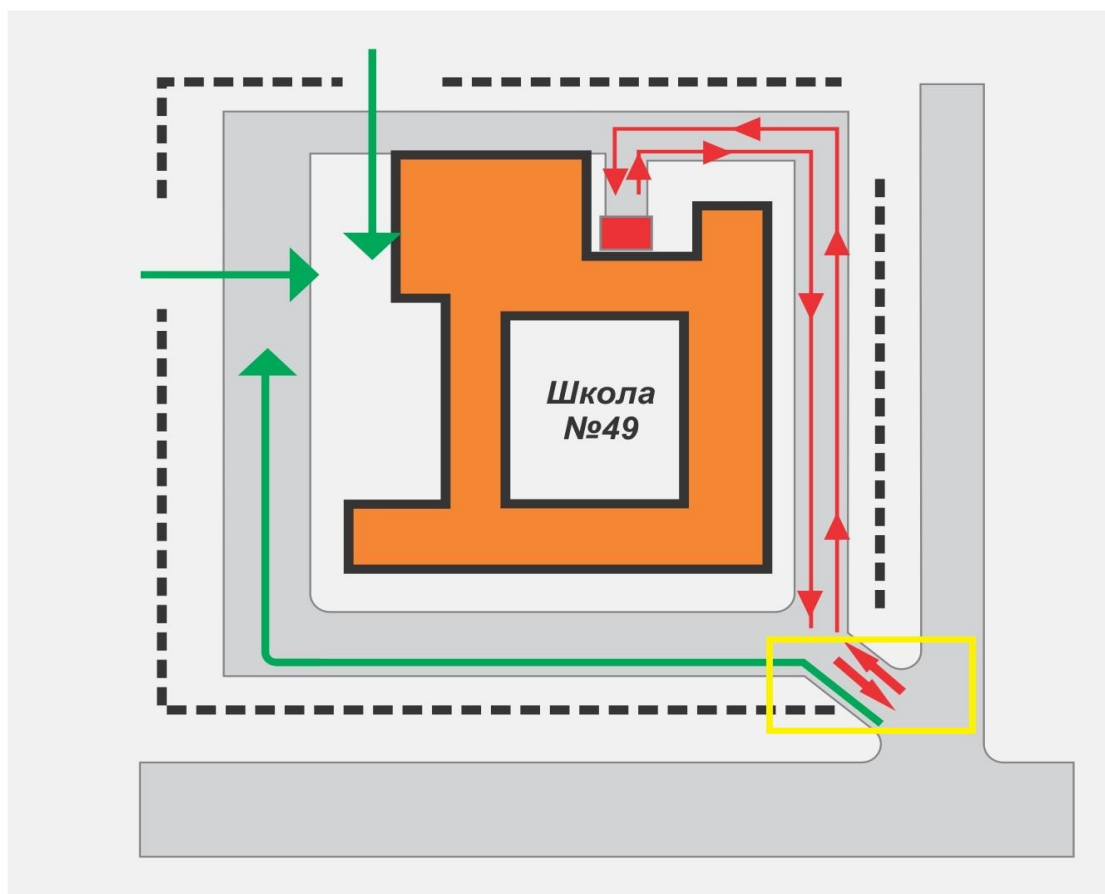
3. Маршруты движения организованных групп детей от образовательной организации к стадиону, парку или спортивно-оздоровительному комплексу



4. Пути движения транспортных средств к местам разгрузки/погрузки и рекомендуемые безопасные пути передвижения детей по территории образовательной организации



-  Движение детей по территории образовательного учреждения
-  Движение грузовых транспортных средств по территории образовательного учреждения
-  Школьное ограждение
-  Опасный участок
-  Место разгрузки / погрузки
-  Въезд / выезд грузовых транспортных средств

